

CEM

CEM TECH

По вопросам продаж
и поддержки обращайтесь:

E-mail: mce@nt-rt.ru

Веб-сайт: cem.nt-rt.ru



DT-9030 DT-9021 УКАЗАТЕЛЬ НАПРЯЖЕНИЯ

Архангельск (8182)63-90-72
Астана (7172)727-132
Белгород (4722)40-23-64
Брянск (4832)59-03-52
Владивосток (423)249-28-31
Волгоград (844)278-03-48
Вологда (8172)26-41-59
Воронеж (473)204-51-73
Екатеринбург (343)384-55-89
Иваново (4932)77-34-06
Ижевск (3412)26-03-58
Казань (843)206-01-48

Калининград (4012)72-03-81
Калуга (4842)92-23-67
Кемерово (3842)65-04-62
Киров (8332)68-02-04
Краснодар (861)203-40-90
Красноярск (391)204-63-61
Курск (4712)77-13-04
Липецк (4742)52-20-81
Магнитогорск (3519)55-03-13
Москва (495)268-04-70
Мурманск (8152)59-64-93
Набережные Челны (8552)20-53-41

Нижний Новгород (831)429-08-12
Новокузнецк (3843)20-46-81
Новосибирск (383)227-86-73
Орел (4862)44-53-42
Оренбург (3532)37-68-04
Пенза (8412)22-31-16
Пермь (342)205-81-47
Ростов-на-Дону (863)308-18-15
Рязань (4912)46-61-64
Самара (846)206-03-16
Санкт-Петербург (812)309-46-40
Саратов (845)249-38-78

Смоленск (4812)29-41-54
Сочи (862)225-72-31
Ставрополь (8652)20-65-13
Тверь (4822)63-31-35
Томск (3822)98-41-53
Тула (4872)74-02-29
Тюмень (3452)66-21-18
Ульяновск (8422)24-23-59
Уфа (347)229-48-12
Челябинск (351)202-03-61
Череповец (8202)49-02-64
Ярославль (4852)69-52-93



DT-9020 / 9021 / 9030



1	1
1.1	1
1.2	1
1.3	2
2.	2
3.	3
3.1	3
3.2	3
4.	3
5.	4
5.1	4
5.2.	4
6.	7
6.1	7
6.2	7
6.3.	7
6.4.	7
6.5	7
6.6	8
6.7 / p-n	8
6.8	9
6.9	9
6.10.	9
6.11.	11
7.	11
7.1	11
7.2.	11
8.	11
8.1	11
8.2	11

1
1.1.







1.2

-
-
-

690 .

1.2.1

1.2.1

	120 (60) 50 (25)
	
	
	690 .
	
	

	
	<85%.
	

-
-
-
-



•

•

1.3

1.3.1

1.3.1

	Warning! ()
	Caution ().
	

2

DT-9030 / 20 /21

-
-
-
-
-
-

3

3.1

3.1.1

3.1.1

	DT-9020	DT-9021	DT-9030
		-10° ~55°	
		-20° ~60°	
		85%	
		240×78×40	
		237	
		2	

3.2

3.2.1

3.2.1

	DT-9030	DT-9021	DT-9020
	6,12,24,50,120,230,400 , 690	12,24,36,50,120,230,400, 690	12,24,36,50,120,230,400, 690
	•	•	•
DC	•	•	•
	1	±12,24,36,50,120,230, 400,690	±12,24,36,50,120,230, 400,690
	±(1% ±3 . . .)	-30% ...0%	-30% ...0%
400 :	≤ 1,0		
690 :	≤ 1,5		
	•	•	•
	2~3	<0,1 .	<0,1 .
	50/60	<0,1 .	<0,1 .
		•	•
		2,1 690	2,1 690
		1 <0,2 / 3,5	1 <0,2 / 3,5
		30	30
		10	10
(9030)	4,5	4,5	4,5
	<6	<200	≤400
	12~230	6...690	12...690
	5 <250	5 <230 3 < 400 690	5 <230 3 < 400 690
	3 <400 . /690		400 / 690 <5
	100...400 .	100-690 .	
	50/60	50/60	
	<200	<400	
	<1μ	5μ	
	400 , 690 .	400 , 690 .	
	100...400	100...690	
	50/60	50/60	

4

4

	1	
	2	Micro 9020 9021/9030.
	1	
	1	

5

5.1

DT-9021/ 9020/9030

5.1.1
5.1.1

		DT-9021/20
L1		
L2		
V		
DC		
AC		
LOW IMP.		
MAX 250V		250
L		
R		
~		
+		+
-		
		(DT-9021)
		DT-9030
LOW IMP.		
		100 690 ~ 50/60
		DT-9030
V		
DC		
		100 690 ~ 50/60

5.2

DT-9030

5.2.1 (5.2.1)

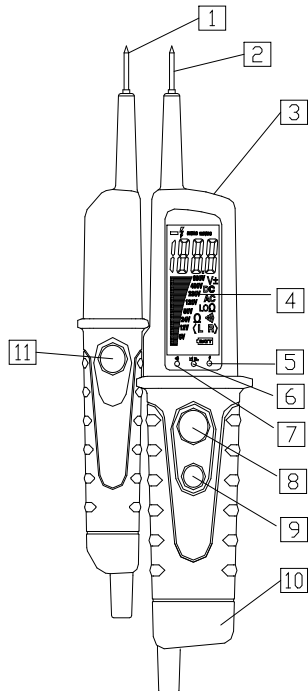

.5.2.1
DT-
9030

1		,
2		,
3		:
4		• • • •
5		
6		
7		
8	(L2)	
9		/
10		
11	(L1)	

(.5.2.2)

9020

5.2.2

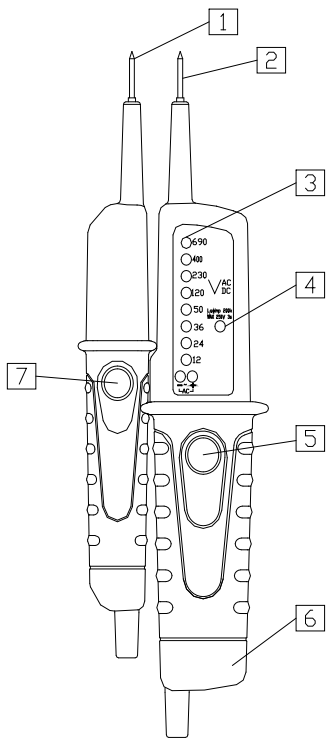

.5.2.2
9020

1		
2		
3		
4		
5	(L2)	
6		
7	(L1)	

DT-9021

5.2.3

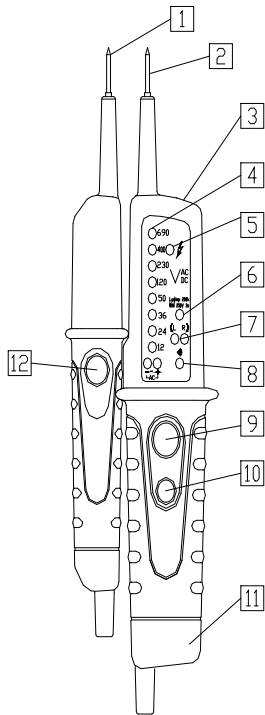

.5.2.3
DT-9021

5.2.3

1		
2		
3		
4		
5		
6		
7		
8		
9	(L2)	
10	/	
11		
12	(L21)	

6
6.1

DT-9021/9020

-
-
-
-
-
-

(8 .5.2.3) (1 2 . 5.2.3).

10 30

(L PE)

(5). L N

6.2

DT-9020/9021

-
-
-
-
-
-
-
-

6 ,

«+» «-»

« •)) » «-»

: ± 12,24,36,50,120,230,400

690

0 -/+ 4,5

6.3

-
-
-
-
-
-

6

: ±12,24,36,50,120,230,400 /

690

(+).

0 -/+4,5

6.4

DT-9020/21

-
-
-
-
-

: ±12,24,36,50,120,230, 400 / , 690

6.5

DT-9021

-
-
-
-
-
-

) 100 (> 100

)

)

DT-9030



: Данный фазовый тестер служит только для экспресс испытания.

«L2» с ()

(. .).

6.6

DT-9020/9021

10

30

L PE (. .6.6.1)

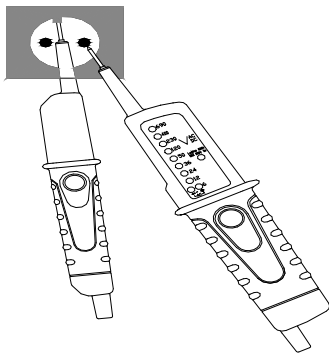

.6.6.1

L PE

L N

5

6.7

/ p-n

p-n

9021

•)))

DT-9030

- 2- , , « ».
- 400 .

6.8

DT-9021

- «R» «L»
- 2 L2
- L1.
- «R» - L2. L1 - L1, L2 -

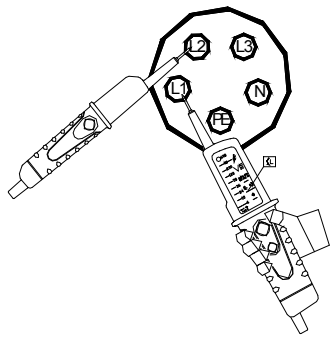

. 6.8.1

- «L» , L1. L1 - L2, L2 -
-

DT-9030

- 2 (1 2 .5.2.1) L2.
- (L= , R= .) (D)

6.9

DT-9030/9021

- DT-9021 (3, .5.2.3).
- DT-9030 (3, .5.2.3).
- 15

6.10

DT - 9030

- 2

4,5

4,5

()

«-».

1

6.11

DT-9030

(FI RCI).

(L1)

(PE)

12
2

2 (5 9, .5.2.3).

7

7.1

(9021/9030)



7.2

5

8

8.1

« () »

()
- 12

8.2

По вопросам продаж и поддержки обращайтесь:

Архангельск (8182)63-90-72	Калининград (4012)72-03-81	Нижний Новгород (831)429-08-12	Смоленск (4812)29-41-54
Астана (7172)727-132	Калуга (4842)92-23-67	Новокузнецк (3843)20-46-81	Сочи (862)225-72-31
Белгород (4722)40-23-64	Кемерово (3842)65-04-62	Новосибирск (383)227-86-73	Ставрополь (8652)20-65-13
Брянск (4832)59-03-52	Киров (8332)68-02-04	Орел (4862)44-53-42	Тверь (4822)63-31-35
Владивосток (423)249-28-31	Краснодар (861)203-40-90	Оренбург (3532)37-68-04	Томск (3822)98-41-53
Волгоград (844)278-03-48	Красноярск (391)204-63-61	Пенза (8412)22-31-16	Тула (4872)74-02-29
Вологда (8172)26-41-59	Курск (4712)77-13-04	Пермь (342)205-81-47	Тюмень (3452)66-21-18
Воронеж (473)204-51-73	Липецк (4742)52-20-81	Ростов-на-Дону (863)308-18-15	Ульяновск (8422)24-23-59
Екатеринбург (343)384-55-89	Магнитогорск (3519)55-03-13	Рязань (4912)46-61-64	Уфа (347)229-48-12
Иваново (4932)77-34-06	Москва (495)268-04-70	Самара (846)206-03-16	Челябинск (351)202-03-61
Ижевск (3412)26-03-58	Мурманск (8152)59-64-93	Санкт-Петербург (812)309-46-40	Череповец (8202)49-02-64
Казань (843)206-01-48	Набережные Челны (8552)20-53-41	Саратов (845)249-38-78	Ярославль (4852)69-52-93

<http://cem.nt-rt.ru> || mce@nt-rt.ru